

Переносной индикатор давления Модель (1-канальная версия) Модель CPN6200-S2 (2-канальная версия)

WIKA типовой лист СТ 11.01



Другие сертификаты
приведены на стр. 4

Применение

- Организации, занимающиеся поверкой и калибровкой, сервисные службы
- Измерительные и контрольные лаборатории
- Контроль качества

Особенности

- Цифровой индикатор со сменным датчиком давления (plug-and-play)
- Диапазоны измерения от 0 ... 25 мбар до 0 ... 1000 бар (от 0 ... 0,4 ф/кв. дюйм до 0 ... 14500 ф/кв. дюйм)
- Тип давления: Положительное и отрицательное избыточное давление, абсолютное давление и дифференциальное давление
- Погрешность: 0,2 %, опционально 0,1 % (с сертификатом калибровки)
- Имеется программное обеспечение и полностью укомплектованные сервисные чемоданы (с насосами)



Переносной индикатор давления модели CPN6200-S1 с дополнительным эталонным датчиком давления модели CPT6200

Описание

Расширенные возможности применения

В переносном индикаторе давления модели CPN6200 используется чувствительный элемент из нержавеющей стали с диапазоном измерения до 1000 бар (14500 ф/кв. дюйм). Поэтому данный прибор особенно хорошо подходит для таких областей применения, как перерабатывающая промышленность, машиностроение и т.д. Цифровой индикатор автоматически определяет диапазон измерения подключенного чувствительного элемента и обеспечивает измерение давления с высокой точностью.

Функциональные возможности

CPN6200 может использоваться для измерения как избыточного, так и абсолютного давления. Измерение дифференциального давления возможно с помощью 2-канальной версии модели CPN6200-S2 и с двумя подключенными эталонными датчиками давления модели CPT6200. Можно выбрать следующие единицы измерения давления: бар, мбар, ф/кв. дюйм, Па, кПа, МПа, мм рт. ст. или inHg.

Встроенный регистратор данных и другие различные функции, такие как Мин., Макс., Удержание (Hold), Тарирование (Tare), регулировка нуля, аварийные сигналы, выключение питания, определение пикового значения (1000 измерений/с), усредняющий фильтр, и т.д., обеспечивают возможность использования CPN6200 для самых разнообразных применений.

Программное обеспечение

В дополнение к оценочному программному обеспечению регистратора данных GSoft, предназначенного для табличного и графического представления данных, имеется калибровочное программное обеспечение WIKA-Cal для выполнения задач по калибровке. В дополнение к калибровке, поддерживаемой с ПК, программа WIKA-Cal предлагает управление калибровочными данными и данными прибора в базе SQL. Для передачи данных используется WIKA-Wireless.

Укомплектованные тестовые и сервисные чемоданы

Для выполнения работ по техническому и сервисному обслуживанию имеются наборы различной комплектации. К ним относятся сервисные чемоданы с устройством создания давления или без него, аккумуляторная батарея, зарядное устройство для аккумуляторной батареи, соединительный переходник и т.д.

Сертифицированная погрешность

Для каждого эталонного датчика давления погрешность всей измерительной цепи подтверждается прилагаемым заводским сертификатом калибровки. По запросу данный прибор может поставляться с сертификатом калибровки DKD/DAkkS.

Технические характеристики

Переносной индикатор давления модели CPN6200 (полная измерительная цепь)						
Измерительные входы	1 вход для CPN6200-S1 2 входа для CPN6200-S2					
Диапазон измерения						
Избыточное давление	мбар	-600 ... 0	-600 ... +600	-400 ... 0	-400 ... +400	-250 ... 0
		-250 ... +250	-100 ... +100	-20 ... +60	-20 ... +40	-20 ... +25
		0 ... 25	0 ... 40	0 ... 60	0 ... 100	0 ... 160
		0 ... 250	0 ... 400	0 ... 600		
	бар	-1 ... 0	-1 ... 1,5	-1 ... 3	-1 ... 5	-1 ... 9
		-1 ... 15	-1 ... 24	-1 ... 39	0 ... 1	0 ... 1,6
		0 ... 2,5	0 ... 4	0 ... 6	0 ... 10	0 ... 16
		0 ... 25	0 ... 40	0 ... 60	0 ... 70	0 ... 100
		0 ... 160	0 ... 250	0 ... 400	0 ... 600	0 ... 1000
	ф/кв. дюйм	-9 ... 0	-9 ... +9	-4...0	-4 ... +4	-1,5...+1,5
		-1,5 ... 0	0 ... 0,4	0 ... 0,6	0 ... 0,9	0 ... 1,5
		0 ... 2,5	0 ... 4	0 ... 6	0 ... 10	0 ... 14,5
		0 ... 25	0 ... 40	0 ... 60	0 ... 90	0 ... 145
		0 ... 250	0 ... 360	0 ... 580	0 ... 870	0 ... 1450
		0 ... 2320	0 ... 3630	0 ... 5800	0 ... 8700	0 ... 14500
Абсолютное давление	мбар абс.	0 ... 250	0 ... 400	0 ... 600		
	бар абс.	0 ... 1	0 ... 1,6	0 ... 2,5	0 ... 4	0 ... 6
		0 ... 10	0 ... 16	0 ... 25	0,8 ... 1,2	
	ф/кв. дюйм абс.	0 ... 4	0 ... 9	0... 14,5	0 ... 25	0 ... 60
	0 ... 90	0 ... 145	0 ... 250			
Перегрузка	3-кратная; ≤ 25 бар 2-кратная; > 25 бар ... ≤ 600 бар 1,5-кратная; > 600 бар			3-кратная; ≤ 360 ф/кв. дюйм 2-кратная; > 360 ф/кв. дюйм ... ≤ 8700 ф/кв. дюйм 1,5-кратная; > 8700 ф/кв. дюйм		
Разрешение	Зависит от диапазона давления (макс. 4 1/2 знака)					
Погрешность измерительной цепи¹⁾	0,2 % от полного диапазона измерения (разрешение 4-значное); {опционально: 0,1 % от полного диапазона измерения (разрешение: 4 1/2-значное)} ²⁾					
Типы давления	Избыточное давление, {абсолютное давление от 0 ... 25 бар абс. (0 ... 360 ф/кв. дюйм абс.) и вакуум -1 ... +39 бар (-14,5 ... 550 ф/кв. дюйм)}					
	Дифференциальное давление измеряется только с помощью CPN6200-S при подключении двух эталонных датчиков давления модели CPT6200d.					
Совместимость датчика	Совместим с эталонными датчиками давления модели CPT6200					

{) Позиции в фигурных скобках являются дополнительными принадлежностями, поставляемыми за дополнительную плату.

1) Определяется общей погрешностью измерения, выраженной коэффициентом запаса (k = 2), и учитывает следующие факторы: характеристики искробезопасности прибора, погрешность измерения эталонного прибора, долговременная стабильность, влияние условий окружающей среды, дрейф и влияние температуры в компенсированном диапазоне в течение периодической подстройки нулевой точки.

2) Нормальные условия: 15 ... 25 °C (59 ... 77 °F)

Цифровой индикатор модели SPH6200

Индикация

Индикатор	Большой 4 1/2-значный ЖК-индикатор для отображения двух значений давления и дополнительной информации
Диапазон индикации	-19999 ... 19999, в зависимости от типа используемого датчика
Единицы измерения давления	Бар, мбар, ф/кв. дюйм, Па, кПа, МПа, мм рт. ст. и inHg (зависит от диапазона измерения, свободно выбирается)

Функции

Скорость измерения	4/с ("медленно"); 1000/с ("быстро"); > 1000/с без обработки фильтром (определение пиковых значений), выбирается
Память	Мин./Макс., встроенный регистратор данных
Функции при нажатии клавиши	Память мин./макс. значений, удержание (Hold), тарирование (Tare), регулировка нуля, регистратор (начало/останов записи)
Набор функций	Аварийные сигналы мин./макс. (акустический/визуальный), высота над уровнем моря (атмосферное давление), функция выключения питания, скорость измерения, усредняющий фильтр
Усредняющий фильтр	1 ... 120 секунд, настраивается
Регистратор данных	Регистратор отдельно взятых значений: до 99 записей с указанием времени при нажатии клавиши Циклический регистратор данных: автоматическая запись до 10000 значений, включая время Время цикла: выбирается 1 ... 3600 секунд
Часы реального времени	Встроенные часы с датой

Питание

Источник питания	Батарея 9 В, альтернативно: перезаряжаемая батарея 9 В или сетевое питание
Время автономной работы от батареи	> 300 часов работы (1 датчик со скоростью измерения 4/с)

Допустимые условия окружающей среды

Температура эксплуатации	0 ... 50 °C (32 ... +122 °F)
Температура хранения	-20 ... +70 °C (-4 ... +158 °F)
Относительная влажность	0 ... 95 % относительной влажности (без конденсации)

Коммуникация

Интерфейс	USB через соединительный кабель
Аналоговый выход	0 ... 1 В пост. тока; конфигурируемый (выбирается через меню как альтернатива интерфейсу)

Корпус

Материал	Ударопрочная пластмасса ABS, пленочная клавиатура, прозрачный экран
Электрические соединения	Кабель датчика: байонетный разъем, 7-контактный Интерфейс: стерео-разъем, 3,5 мм
Размеры	См. технический чертеж
Масса	приблизительно 160 г (0,35 фунта) (с батареей)

Эталонный датчик давления модели SPH6200

Технологическое присоединение ⁴⁾	G 1/2 В; {заподлицо (G 1 для 0,1 ... 1,6 бара (1,5 ... 23,2 ф/кв. дюйм)) или различные соединительные переходники по запросу}
---	---

Материал

Части, контактирующие с измеряемой средой	Нержавеющая сталь или Elgiloy [®] , (> 25 бар (360 ф/кв. дюйм) дополнительно с уплотнением из NBR) ³⁾ Исполнение с монтируемой заподлицо мембраной: нержавеющая сталь {Hastelloy C4}; Уплотнительное кольцо: NBR {FKM/FPM или EPDM}
Заполняющая жидкость	Синтетическое масло (только для диапазона измерения до 16 бар (250 ф/кв. дюйм) или монтируемая заподлицо мембрана) {Галоидоуглеродное масло для работы с кислородом}; {включено в перечень FDA для пищевой промышленности}

Характеристика чувствительного элемента

Погрешность ¹⁾	≤ 0,2 % от диапазона измерения (при нормальных условиях) ²⁾
Компенсированный диапазон	0 ... 80 °C (0 ... 176 °F)

{ } Позиции в фигурных скобках являются дополнительными принадлежностями, поставляемыми за дополнительную плату.

1) Определяется общей погрешностью измерения, выраженной коэффициентом запаса (k = 2), и учитывает следующие факторы: характеристики искробезопасности прибора, погрешность измерения эталонного прибора, долговременная стабильность, влияние условий окружающей среды, дрейф и влияние температуры в компенсированном диапазоне в течение периодической подстройки нулевой точки.

2) Нормальные условия: 15 ... 25 °C (59 ... 77 °F)

3) Для диапазонов измерения давления 0 ... 25 мбар, 0 ... 40 мбар и 0 ... 60 мбар (0 ... 0,4 ф/кв. дюйм, 0 ... 0,6 ф/кв. дюйм и 0 ... 0,9 ф/кв. дюйм) все части, контактирующие с измеряемой средой, изготовлены из нержавеющей стали, кремния, алюминия, золота, силикона.

4) Модель монтируемой заподлицо мембраны в исполнении для работы с кислородом отсутствует. В исполнении, предназначенном для работы с кислородом, модель SPH6200 поставляется только в диапазоне давления перегрузки ≥ 0,25 бар (≥ 0,4 ф/кв. дюйм) при температуре измеряемой среды -10 ... +50 °C (14 ... 122 °F) и с частями, контактирующими с измеряемой средой, изготовленными из нержавеющей стали или Elgiloy[®].







Эталонный датчик давления модели СРТ6200

Средний температурный коэффициент	≤ 0,2 % от диапазона измерения/10 К (при выходе за нормальные условия)
Допустимые условия окружающей среды	
Температура измеряемой среды ⁴⁾	-30 ... +100 °С (-22 ... +212 °F) ⁵⁾
Температура эксплуатации	-20 ... +80 °С (-4 ... +176 °F)
Температура хранения	-40 ... +100 °С (-40 ... +212 °F) ⁵⁾
Влажность	0 ... 95 % относительной влажности (без конденсации)
Корпус	
Материал	Нержавеющая сталь
Соединение с СРН6200	Соединительный кабель длиной 1 м (3,3 фута) (plug-and-play); опционально: до 5 м (16,4 фута)
Пылевлагозащита	IP65 IP67 с подключением
Размеры	См. технический чертеж
Масса	приблизительно 220 г (0,49 фунта)

4) Модель монтируемой заподлицо мембраны в исполнении для работы с кислородом отсутствует. В исполнении, предназначенном для работы с кислородом, модель СРТ6200 поставляется только в диапазоне давления перегрузки ≥ 0,25 бар (≥ 0,4 ф/кв. дюйм) при температуре измеряемой среды -10 ... +50 °С (14 ... 122 °F) и с частями, контактирующими с измеряемой средой, изготовленными из нержавеющей стали или Elgiloy®.

5) Для диапазонов измерения давления 0 ... 25 мбар, 0 ... 40 мбар и 0 ... 60 мбар (0 ... 0,4 ф/кв. дюйм, 0 ... 0,6 ф/кв. дюйм и 0 ... 0,9 ф/кв. дюйм) температура измеряемой среды и температура хранения ограничена 80 °С (176 °F).

Нормативные документы

Логотип	Описание	Страна
	Сертификат соответствия EU для модели СРН6200 <ul style="list-style-type: none">Директива по электромагнитной совместимости Излучение помех EN 61326 (группа 1, класс В) и помехоустойчивость (портативное оборудование)Директива RoHS	Европейский союз
	Сертификат соответствия EU для модели СРТ6200 <ul style="list-style-type: none">Директива по электромагнитной совместимости Излучение помех EN 61326 (группа 1, класс В) и помехоустойчивость (портативное оборудование)Директива по оборудованию, работающему под давлением Модуль А, внутренний контроль производстваДиректива RoHS	Европейский союз
	ЕАС <ul style="list-style-type: none">Директива по электромагнитной совместимостиДиректива по оборудованию, работающему под давлениемДиректива по низковольтным устройствам	Евразийское экономическое сообщество
	НазИнМетр Свидетельство о первичной поверке средства измерения	Казахстан
-	МЧС Разрешение на ввод в эксплуатацию	Казахстан
	БелГИМ Свидетельство о первичной поверке средства измерения	Республика Беларусь
	УкрСЕПРО Свидетельство о первичной поверке средства измерения	Украина
	Uzstandard Свидетельство о первичной поверке средства измерения	Узбекистан
-	СРА Свидетельство о первичной поверке средства измерения	Китай

Сертификаты

Сертификат	
Налибровка	Стандартно: сертификат 3.1 в соответствии с DIN EN 10204 Опция: сертификат калибровки DKD/DAkkS
Рекомендуемый межповерочный интервал	1 год (в зависимости от условий использования)

Нормативные документы и сертификаты приведены на веб-сайте

Размеры, мм (дюймы)

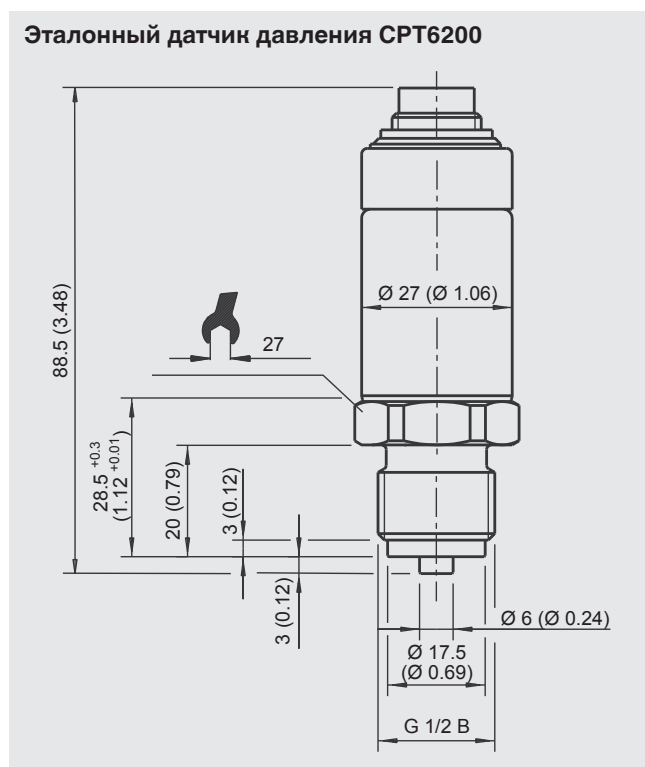
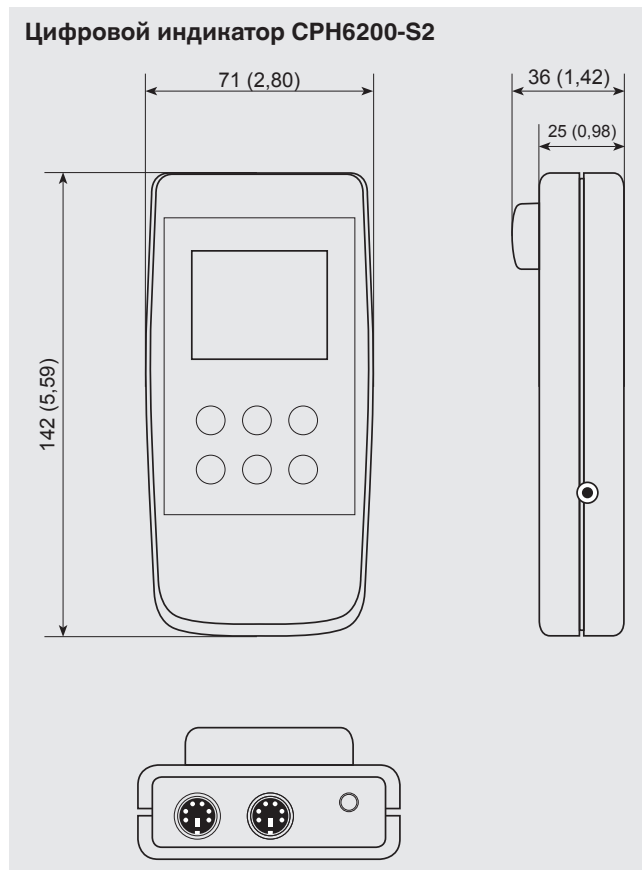
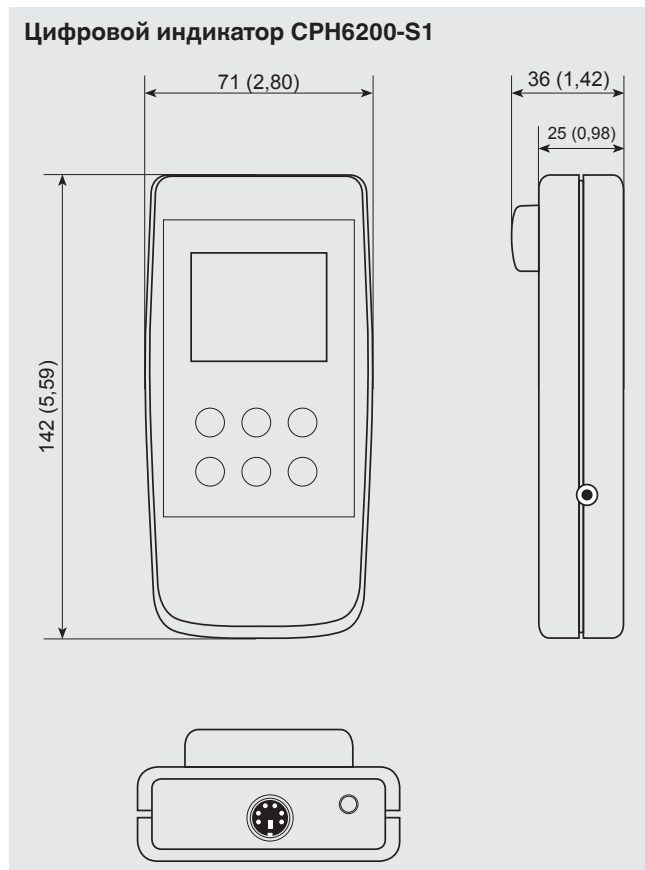

Электрические соединения

Модель СРН6200-S1

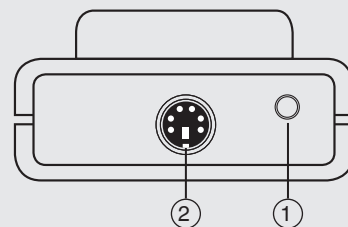

Модель СРН6200-S2

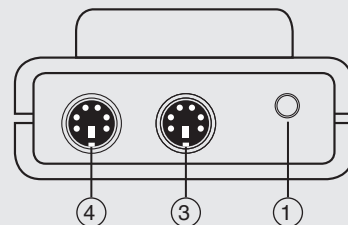

- ① Разъем интерфейса
- ② Канал связи 1 (только с СРН6200-S1)
- ③ Канал связи 2 (только с СРН6200-S2)
- ④ Канал связи 1 (только с СРН6200-S2)

Рабочие функции моделей CPN6200-S1 и CPN6200-S2

1- и 2-канальная версия с внешними датчиками давления

Индикатор

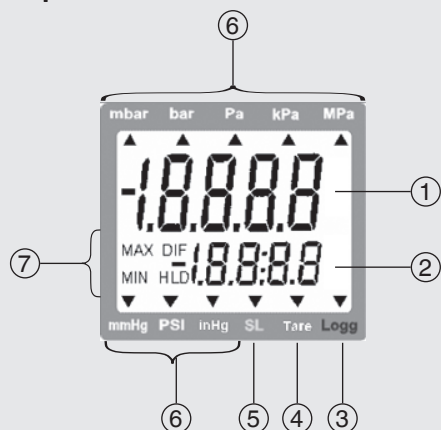

- ① **Основной индикатор:** Текущее значение, измеренное датчиком 1
- ② **Дополнительный индикатор:** Текущее значение, измеренное датчиком 2, или разность между значениями датчика 1 и датчика 2
- ③ **Стрелка Logg:** Журнал регистрации готов
Стрелка мигает: Включена автоматическая запись (Logg CYCL)
- ④ **Стрелка Tare:** Включена функция тарирования (Tare)
- ⑤ **Стрелка SL:** Включена коррекция высоты (над уровнем моря)
- ⑥ Стрелки индикатора **для единиц измерения результата**
- ⑦ Элементы индикатора для отображения мин./макс. измеренного значения

Клавиатура

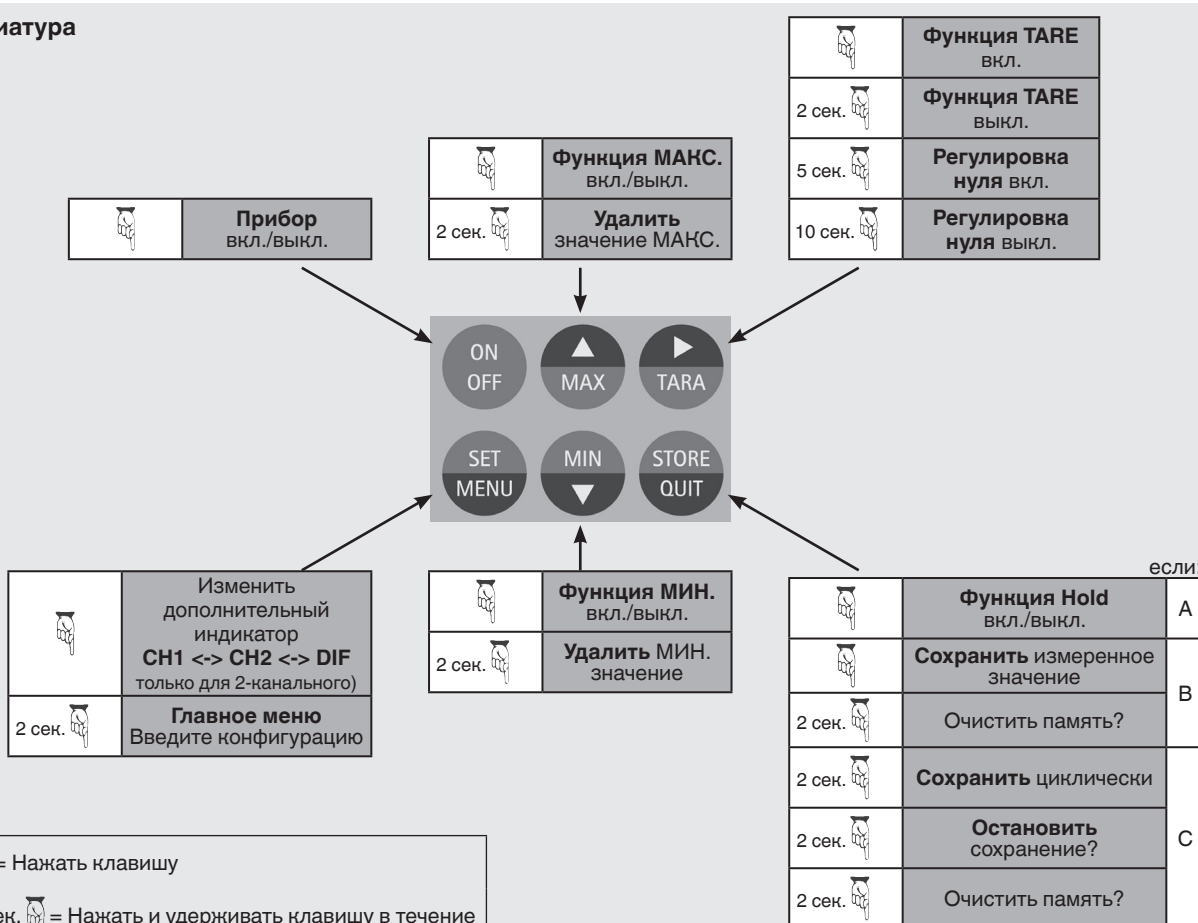

A = Функция регистратора данных не включена
 B = Функция регистратора данных "Сохранить измеренное значение" включена через меню
 C = Функция регистратора данных "Сохранить циклически" включена через меню

Укомплектованные тестовые и сервисные чемоданы

Чемодан для калибровки с переносным индикатором давления модели CPN6200, состоящий из:

- Пластмассового сервисного чемодана с пенопластовым вкладышем
- Переносного индикатора давления модели CPN6200
- Батареи 9 В
- Комплекта уплотнений
- Кабеля чувствительного элемента
- Ниш для нескольких СРТ6200 эталонных датчиков давления

Допустимые диапазоны измерения приведены в технических характеристиках

Чемодан для калибровки приборов измерения давления и/или температуры (выбирается любое оборудование), состоящий из:

- Транспортного чемодана с пенопластовым вкладышем и свободным местом максимум для 2 переносных индикаторов давления/термометров, нескольких эталонных датчиков давления СРТ6200, 2 температурных зондов, 1 блока питания, зарядного устройства и перезаряжаемого аккумулятора или батареи

Более подробные технические характеристики приведены в типовом листе СТ 51.01

Чемодан для калибровки с переносным индикатором давления модели CPN6200 и переносным тестовым насосом модели СРР30 для давления -0,95 ... 35 бар (-28 дюймов рт. ст. ... 500 ф/кв. дюйм), состоящий из:

- Пластмассового сервисного чемодана с пенопластовым вкладышем
- Переносного индикатора давления модели CPN6200
- Пневматического переносного тестового насоса модели СРР30; -0,95 ... 35 бар (-28 дюймов рт. ст. ... 500 ф/кв. дюйм)
- Комплекта уплотнений
- Кабеля чувствительного элемента
- Перезаряжаемого аккумулятора и зарядного устройства
- Ниш для нескольких СРТ6200 эталонных датчиков давления

Имеющиеся диапазоны измерения приведены в технических характеристиках

Чемодан для калибровки с переносным индикатором давления модели CPN6200 и переносным винтовым насосом модели СРР1000-L для давления 0 ... 1000 бар (0 ... 14500 ф/кв. дюйм), состоящий из:

- Транспортного чемодана с пенопластовым вкладышем
- Переносного индикатора давления модели CPN6200
- Гидравлического переносного винтового насоса модели СРР1000-L; 0 ... 1000 бар (0 ... 14500 ф/кв. дюйм)
- Комплекта уплотнений
- Кабеля датчика
- Перезаряжаемого аккумулятора и зарядного устройства
- Места для нескольких СРТ6200 эталонных датчиков давления

Имеющиеся диапазоны измерения приведены в технических характеристиках



Базовое исполнение

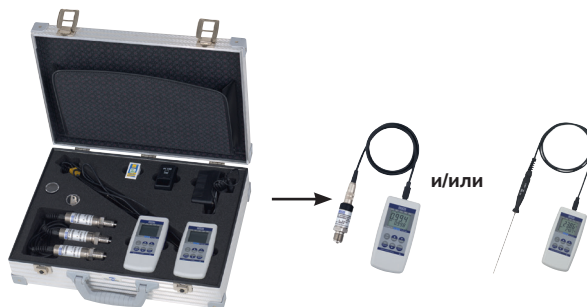

Выбирается любое оборудование

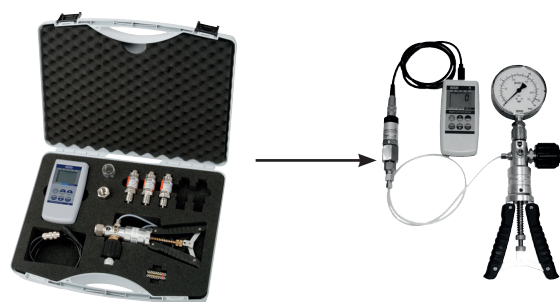

Базовое исполнение, включая пневматическое устройство создания давления

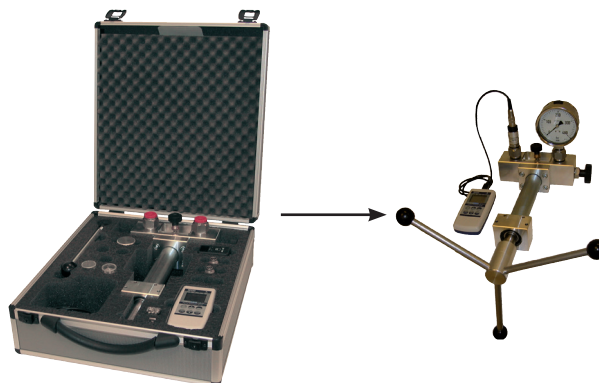

Базовое исполнение, включая гидравлическое устройство создания давления

Оценочное программное обеспечение регистратора данных GSoft

Оценочное программное обеспечение регистратора данных GSoft используется для отображения данных регистратора переносного индикатора давления модели CPN6200 на ПК в табличной и графической форме.

- Легкое управление с помощью очевидной панели инструментов
- Данные, полученные с помощью переносного прибора измерения давления и температуры (СТН6200), могут отображаться на одном графике (две отдельные оси у)
- Имеется возможность изменения масштаба графика
- Управление функцией регистратора с ПК (дистанционное управление)
- Данные могут быть экспортированы (Excel® и т.д.)
- Языки: немецкий, английский, испанский и чешский

Требования к программе

- IBM-совместимый ПК (Pentium®)
- Не менее 20 МБ свободного места на жестком диске
- Дисковод CD-ROM
- Не менее 32 МБ оперативной памяти
- Операционная система Windows® 95, 98, NT 4.0 (с Service Pack 3.0 или более поздней), 2000, XP, Vista или 7
- Мышь
- Порт USB (через соединительный кабель)

Для работы с CPN6200 необходимо программное обеспечение GSoft версии 3.0 или более поздней. Обновления доступны для бесплатной загрузки на www.wika.com.

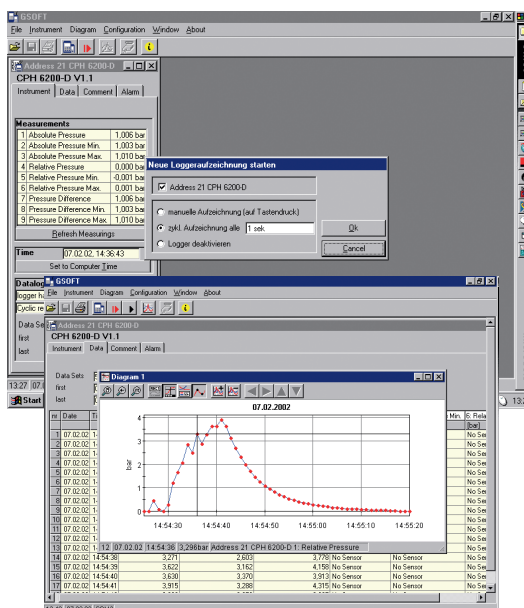

Экспорт данных, например, в файл Excel®

The screenshot shows an Excel spreadsheet with the following data:

Date	Value 1	Value 2	Value 3
07.02.02	0.001	0.001	0.001
07.02.02	0.003	0.001	0.001
07.02.02	0.006	0.114	0.740
07.02.02	0.006	0.001	0.265
07.02.02	0	0	0.001
07.02.02	0.001	0	0.001
07.02.02	1.225	0.624	1.233
07.02.02	1.071	1.530	2.322
07.02.02	2.065	1.926	2.280
07.02.02	2.047	2.322	3.077
07.02.02	2.450	2.319	2.677
07.02.02	2.296	2.811	2.662
07.02.02	2.071	2.683	3.000

Windows® является зарегистрированной торговой маркой Microsoft Corporation в Соединенных Штатах и других странах.

Легкое управление с помощью клавиш с интуитивно понятными пиктограммами

Главная панель инструментов

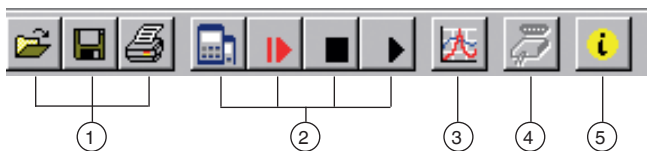

- 1 Функции работы с файлами: открыть, сохранить, печать
- 2 Функции регистратора данных: начать сеанс связи, включить регистратор данных, остановить запись, считать данные
- 3 Отображение данных: создать график
- 4 Конфигурация интерфейса
- 5 Информация о программе
- 6 Регулировки: настройки сетки и цвета, ручное масштабирование

Панель инструментов для работы с графиком

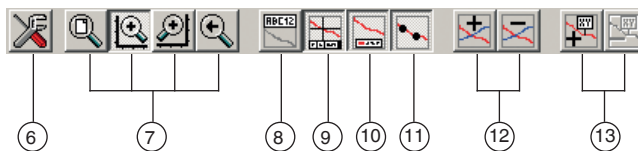

- 7 Масштаб: все, левая или правая ось у (мышью), назад
- 8 Переименовать график
- 9 Курсор вкл./выкл. (информационный нижний колонтитул)
- 10 Условные обозначения вкл./выкл.
- 11 (Точка измерения) Символы вкл./выкл.
- 12 Последовательности измерений (добавить/удалить)
- 13 Комментарии к точке измерения (добавить/удалить)

Калибровочное программное обеспечение WIKA-Cal

Легкое и быстрое создание высококачественного сертификата калибровки

Калибровочное программное обеспечение WIKA-Cal используется для создания сертификатов калибровки или протоколов регистратора данных для приборов измерения давления и доступно в виде демоверсии для бесплатной загрузки.

Шаблон помогает пользователю и направляет его в процессе создания документа.

Для перехода от демоверсии к полной версии соответствующего шаблона необходимо приобрести USB-ключ.

Предустановленная демоверсия автоматически переходит к выбранной полной версии после установки USB-ключа и действует до тех пор, пока USB-ключ вставлен в компьютер.



- Создание сертификатов калибровки для механических и электронных приборов измерения давления
- Помощник направляет вас при выполнении процедуры калибровки
- Автоматическое создание последовательности действий по калибровке
- Создание сертификатов 3.1 в соответствии с DIN EN 10204
- Создание протоколов регистратора данных
- Удобный для пользователя интерфейс
- Языки: немецкий, английский, итальянский и другие путем обновления программного обеспечения

Более подробная информация приведена в типовом листе CT 95.10

Сертификаты калибровки можно создать с помощью Cal-Template, протоколы регистратора данных можно создать с помощью Log-Template.



Cal Demo

Создание сертификатов калибровки ограничено 2 точками измерения, с автоматической подачей давления с помощью калибратора.



Cal Light

Создание сертификатов калибровки без ограничения количества точек измерения, без автоматической подачи давления с помощью калибратора.



Log Demo

Создание отчетов на основе данных испытаний из журнала событий, ограниченных 5 измеренными значениями.



Log

Создание отчетов на основе данных испытаний из регистратора данных без ограничения числа измеренных значений.

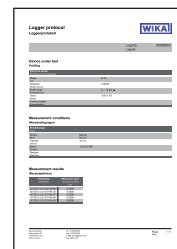
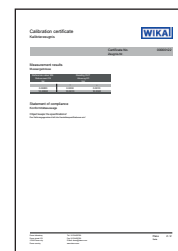
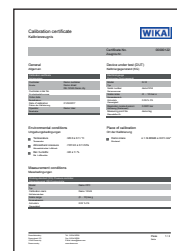

Аксессуары	Код заказа
Перезаряжаемая батарея 9 В	CPH-A-62-AZZZZZZZZZ-Z
Батарея 9 В	CPH-A-62-BZZZZZZZZZ-Z
Зарядное устройство для перезаряжаемой батареи 9 В и 2 перезаряжаемые батареи AAA (Евростандарт)	CPH-A-62-1ZZZZZZZZZ-Z
Зарядное устройство для перезаряжаемой батареи 9 В и 2 перезаряжаемые батареи AAA (стандарт Великобритании)	CPH-A-62-2ZZZZZZZZZ-Z
Зарядное устройство для перезаряжаемой батареи 9 В и 2 перезаряжаемые батареи AAA (стандарт США)	CPH-A-62-3ZZZZZZZZZ-Z
Блок источника питания (Евростандарт)	CPH-A-62-4ZZZZZZZZZ-Z
Блок источника питания (стандарт Великобритании)	CPH-A-62-5ZZZZZZZZZ-Z
Блок источника питания (стандарт США)	CPH-A-62-6ZZZZZZZZZ-Z
Комплект уплотнений, состоящий из 4 x G ½ уплотнений USIT, 2 x G ¼ уплотнений USIT и пластмассовой коробки	CPH-A-62-DZZZZZZZZZ-Z
Соединительный кабель чувствительного элемента, приблизительно 1,1 м (3,3 фута)	CPH-A-62-SZZZZZZZZZ-Z
Удлинительный кабель для подключения чувствительного элемента, от приблизительно 3,8 м (12,5 фута) до приблизительно 5 м (16,4 фута)	CPH-A-62-VZZZZZZZZZ-Z
2 соединительных кабеля, 2 м (6,6 фута) со свободными концами (муфтами) для подключения конфигурируемого аналогового выхода	CPH-A-62-EZZZZZZZZZ-Z
Пластмассовый чемодан для 1 переносного индикатора, 3 чувствительных элементов давления, аксессуаров	CPH-A-62-KZZZZZZZZZ-Z
Пластмассовый чемодан для 1 переносного индикатора, 5 чувствительных элементов давления, 1 пневматического переносного тестового насоса CPP7-H или CPP30, аксессуаров	CPH-A-62-LZZZZZZZZZ-Z
Пластмассовый чемодан для 1 переносного индикатора, 4 чувствительных элементов давления, 1 гидравлического переносного тестового насоса CPP700-H/ CPP1000-H, аксессуаров	CPH-A-62-NZZZZZZZZZ-Z
Транспортный чемодан из алюминия для 1 переносного индикатора, 5 чувствительных элементов давления, 1 гидравлического ручного винтового насоса CPP1000-L, аксессуаров	CPH-A-62-MZZZZZZZZZ-Z
Транспортный чемодан из алюминия (давление + температура) для 2 переносных индикаторов, 5 чувствительных элементов давления, 2 температурных зондов, аксессуаров	CPH-A-62-OZZZZZZZZZ-Z
Интерфейсный кабель RS-232	CPH-A-62-RZZZZZZZZZ-Z
Интерфейсный кабель USB	CPH-A-62-UZZZZZZZZZ-Z
Оценочное программное обеспечение регистратора данных GSoft	CPH-A-62-GZZZZZZZZZ-Z
Калибровочное программное обеспечение WIKA-Cal	WIKA-CAL-ZZ-L-Z

Комплектность поставки

- Переносной индикатор давления модели CPN6200-S1, включая батарею 9 В
- По одному соединительному кабелю чувствительного элемента на каждый канал
- Сертификат 3.1 в соответствии с DIN EN 10204
- Набор чувствительных элементов

Опции

- Переносной индикатор давления модели CPN6200-S2: 2-канальная версия (измерение дифференциального давления возможно при подключении 2 эталонных датчиков давления модели CPT6200)
- Сертификат калибровки DKD/DAkkS
- Чувствительные элементы для работы с кислородом



Переносной индикатор давления модели CPN6200-S2 с двумя опциональными эталонными датчиками давления модели CPT6200

Информация для заказа

CPN6200 / Версия прибора / Дополнительный кабель для эталонного датчика давления / Блок источника питания / Перезаряжаемая батарея и зарядное устройство / Программное обеспечение / Интерфейсный кабель / Тестовый насос / Транспортный чемодан / Другие нормативные документы / Дополнительная информация для заказа

CPT6200 / Единицы измерения / Диапазон измерения / Погрешность / Технологическое присоединение / Специальные конструктивные особенности / Тип сертификата / Другие нормативные документы / Дополнительная информация для заказа

© 02/2003 WIKA Alexander Wiegand SE & Co. KG, все права защищены.
Спецификации, приведенные в данном документе, отражают техническое состояние изделия на момент публикации данного документа.
Возможны технические изменения характеристик и материалов.